



RDG100 / RDG110
RDG140 / RDG160

RDG100T

RDG100T/H

Комнатные термостаты с жидкокристаллическим дисплеем для монтажа на стену

RDG1...

для приложений с фэнкойлами

для универсальных приложений

для приложений с компрессорами охладителей прямого действия

- RDG100...: Напряжение питания AC 230 В, управляющий сигнал ВКЛ/ВЫКЛ, 3-точечный или ШИМ;
- RDG110: Напряжение питания AC 230 В, управляющий сигнал ВКЛ/ВЫКЛ (перекидной контакт);
- RDG140 / RDG160: Напряжение питания AC 24 В, управляющий сигнал DC 0...10 В;
- Режимы работы: Комфорт, Экономия и Защита;
- Автоматическое или ручное переключение скоростей вентилятора;
- Управление 1-скоростным, 3-скоростным вентилятором или плавное регулирование скорости вращения DC 0...10 В (RDG160);
- 3 многофункциональных входа для сухих контактов;
- Автоматическое или ручное переключение нагрев / охлаждение
- Задаваемые параметры управления
- Минимальное и максимальное ограничение уставки
- Подсветка дисплея

Дополнительные особенности RDG100T / RDG100T/H:

- Инфракрасный пульт дистанционного управления;
- Режим авто-таймера с 8 задаваемыми промежутками времени;
- Авто-таймер может быть отключен.

Комнатные термостаты RDG1... предназначены для использования со следующими системами:

Фэнкойлы – при помощи аналогового управляющего сигнала или ВКЛ/ВЫКЛ:

- 2-трубная система;
- 2-трубная система с электронагревателем;
- 2-трубная система с радиаторами / тёплыми полами;
- 4-трубная система;
- 4-трубная система с электронагревателем;
- 2-ступенчатый нагрев или охлаждение.

Холодные потолки / потолочное отопление (или радиаторы) – при помощи аналогового управляющего сигнала или ВКЛ/ВЫКЛ:

- Холодные потолки / потолочное отопление;
- Холодные потолки / потолочное отопление с электронагревателем;
- Холодные потолки / потолочное отопление и радиатор / тёплый пол;
- Холодные потолки / потолочное отопление, 2-ступенчатый нагрев / охлаждение.

Тепловые насосы с охладителями прямого действия (DX):

- 1-ступенчатый компрессор для нагрева или охлаждения;
- 1- ступенчатый компрессор для нагрева или охлаждения с электрокалорифером;
- 1- ступенчатый компрессор для нагрева или охлаждения и радиатор / тёплый пол;
- 1- ступенчатый компрессор для нагрева и охлаждения с обратным клапаном;
- 2- ступенчатый компрессор для нагрева или охлаждения.

Функции

- Управление температурой в помещении при помощи встроенного датчика температуры или внешнего датчика температуры в помещении / на вытяжке;
- Автоматическое или ручное переключение между режимами нагрев / охлаждение;
- Выбор приложений при помощи DIP-переключателей;
- Выбор режима работы при помощи кнопки на термостате;
- Управление 1-, 3-скоростным вентилятором или плавное регулирование DC 0...10 В (автоматическое или ручное);
- Отображение текущей температуры в помещении или уставки в °C и / или °F;
- Минимальное / максимальное ограничение уставки;
- Блокировка кнопок (автоматическая или ручная);
- 3 многофункциональных входа для:
 - Переключения режимов работы (сухой контакт)
 - Датчик переключения нагрев / охлаждение
 - Внешний датчик температуры в помещении или на вытяжке
 - Датчик точки росы
 - Активирование электрокалорифера
 - Аварии
- Продвинутое управление вентилятором – выбор режима работы в зависимости от режима нагрев / охлаждение, задержки включения в системах с управлением ВКЛ/ВЫКЛ
- Функция продувки в системах с 2-ходовым клапаном в системах с автоматическим переключением нагрев / охлаждение
- Напоминание об очистке фильтра
- Ограничение температуры подогрева пола
- Сброс параметров
- 7-дневное расписание: 8 программируемых таймеров для переключения режимов Комфорт и Экономия (RDG100T, RDG100T/H)
- Инфракрасное управление (RDG100T, RDG100T/H)

Комнатные термостаты поддерживают следующие приложения, которые могут быть сконфигурированы при помощи DIP-переключателей на задней части устройства. В зависимости от типа термостата используется аналоговое управление или ВКЛ/ВЫКЛ.

Приложение		DIP-переключ.	Управляющий сигнал	Название
Нагрев или охлаждение <ul style="list-style-type: none"> • 2-трубный фэнкойл • Холодные потолки / потолочное отопление • 1-ступенчатый компрессор ¹⁾ 			ВКЛ/ВЫКЛ, ШИМ, 3-точ.	RDG100...
			ВКЛ/ВЫКЛ (перек.конт.)	RDG110
			DC 0...10 В	RDG140
			DC 0...10 В ²⁾	RDG160
Нагрев или охлаждение с доп. нагревателем <ul style="list-style-type: none"> • 2-трубный фэнкойл с электрокалорифером • Холодные потолки / потолочное отопление с электрокалориф. • 1-ступенчатый компрессор и электрокалорифер ¹⁾ 			ВКЛ/ВЫКЛ, ШИМ, 3-точ.	RDG100..
			ВКЛ/ВЫКЛ (перек.конт.)	RDG110
			DC 0...10 В Замеч.: Аналог. электрокалор.	RDG140
			DC 0...10 В ²⁾ Замеч.: Аналог.электрокалор.	RDG160
Нагрев или охлаждение и радиатор / тёплый пол <ul style="list-style-type: none"> • 2-трубный фэнкойл и радиатор • Холодные потолки / потолочное отопление и радиатор 			ВКЛ/ВЫКЛ, ШИМ, 3-точ.	RDG100...
			ВКЛ/ВЫКЛ (перек.конт.)	RDG110
			DC 0...10 В	RDG140
			DC 0...10 В ²⁾	RDG160
Нагрев и охлаждение <ul style="list-style-type: none"> • 4-трубный фэнкойл • Холодные потолки и радиатор • 1-ступенчатый компрессор ¹⁾ • 1-ступенчатый компрессор с обратным клапаном ¹⁾ 			ВКЛ/ВЫКЛ, ШИМ, 3-точ.	RDG100...
			ВКЛ/ВЫКЛ (перек.конт.)	RDG110
			DC 0...10 В	RDG140
			DC 0...10 В ²⁾	RDG160
Нагрев и охлаждение с доп. нагревателем <ul style="list-style-type: none"> • 4-трубный фэнкойл с электрокалорифером 			ВКЛ/ВЫКЛ, ШИМ, 3-точ.	RDG100...
2-ступенчатый нагрев или охлаждение <ul style="list-style-type: none"> • 2-ступенчатый фэнкойл • 2-ступенчатое охлаждение / потолочное отопление • 2-ступенчатый компрессор ¹⁾ 			ВКЛ/ВЫКЛ, ШИМ, 3-точ.	RDG100...
			ВКЛ/ВЫКЛ (перек.конт.)	RDG110
			DC 0...10 В	RDG140
			DC 0...10 В ²⁾	RDG160

1) Для приложения с тепловым насосом используется RDG110

2) Аналоговое управление вентилятором DC 0...10 В

Название	Особенности								
	Напряжен. питания	Управляющие выходы				Таймер	Подсветка дисплея	Инфракрас. приёмн. ¹⁾	Вент. плав. регул. ²⁾
		ВКЛ/ВЫКЛ	ШИМ	3-точ.	DC 0..10 В				
RDG100	AC 230 В	3 ³⁾	2 ³⁾	2 ³⁾			✓		
RDG100T	AC 230 В	3 ³⁾	2 ³⁾	2 ³⁾		✓ ⁵⁾	✓	✓	
RDG100T/H	AC 230 В	3 ³⁾	2 ³⁾	2 ³⁾		✓ ⁵⁾	✓	✓	
RDG110	AC 230 В	2 ⁴⁾					✓		
RDG140	AC 24 В				2		✓		
RDG160	AC 24 В				2		✓		✓

- 1) Инфракрасный пульт удалённого управления заказывается отдельно;
- 2) Аналоговое управление вентилятором DC 0...10В;
- 3) ВКЛ/ВЫКЛ, ШИМ или 3-точечное (тиристорные выходы);
- 4) Релейный выход (перекидной контакт, SPDT);
- 5) Таймер может быть отключен параметром P02 (ПО V7.2 и выше, индекс устройства E).

Комбинации оборудования

Тип устройства	Имя	Описание
Кабельный датчик температуры 	QAH11.1	1840
Комнатный датчик температуры 	QAA32	1747
Датчик точки росы / Доп. модуль 	QXA2000 / AQX2000	1542
Приводы ВКЛ/ВЫКЛ Электромоторные клапаны с приводами ВКЛ/ВЫКЛ (доступны только в AP, UAE, SA и IN) 	MVI.../MXI...	4867
Электромоторные приводы ВКЛ/ВЫКЛ 	SFA21...	4863
Термические приводы (для радиаторных клапанов) 	STA21...	4877
Термические приводы (для маленьких клапанов 2.5 мм) 	STP21...	4878
Зональные приводы для клапанов (доступны только в AP, UAE, SA и IN) 	SUA...	4830
3-точечные и ШИМ-приводы *) Электрические приводы, 3-точ. (для радиаторных клапанов) 	SSA31...	4893
Электрические приводы, 3-точ. (для маленьких клапанов 2,5 мм) 	SSP31...	4864
Электрические приводы, 3-точ. (для маленьких клапанов 5,5 мм) 	SSB31...	4891
Электрические приводы, 3-точ. (для комби-клапанов VPI45) 	SSD31...	4861

*) Замечание: с управлением ШИМ невозможно обеспечить точную работу двух и более электротермических приводов в параллели. Если несколько фэнкойлов управляются одним термостатом, то преисущество в выборе должно быть у приводов ВКЛ/ВЫКЛ или с 3-точечным сигналом управления.

Приводы DC 0...10 В

Электромоторные приводы, 3-точ. (для клапанов 5.5 мм)		SQS35...	4573
Электрические приводы, DC 0..10 В (для радиаторных клапанов)		SSA61...	4893
Электрические приводы, DC 0..10 В (для 2 и 3-ходовых клапанов / V...P45)		SSC61...	4895
Электрические приводы, DC 0..10 В (для маленьких клапанов 2,5 мм)		SSP61...	4864
Электрические приводы, DC 0..10 В (для маленьких клапанов 5.5 мм)		SSB61...	4891
Электрические приводы, DC 0..10 В (для комби-клапанов VPI45)		SSD61...	4861
Электромоторные приводы, DC 0..10 В (для клапанов 5.5 мм)		SQS65...	4573
Термические приводы, DC 0..10 В (для маленьких и радиаторных клапанов)		STS61	4880

Аксессуары

Описание	Название	Тех.описание
Комплект для монтажа (50 шт / упаков.)	ARG86.3	3009
Плата адаптера 120 x 120 для клеммных коробок 4" x 4"	ARG70	

Заказ

При заказе указывайте название устройства и описание:

Номер продукта	Номер заказа	Описание
RDG100	S55770-T158	Комнатный термостат
RDG100T	S55770-T159	Комнатный термостат с таймером
RDG100T/H	S55770-T235	Комнатный термостат с таймером и альбомной ориентацией корпуса
RDG110	S55770-T160	Комнатный термостат
RDG140	S55770-T161	Комнатный термостат
RDG160	S55770-T162	Комнатный термостат

Пульт **IRA211** заказывается отдельно (для RDG100T...).

Приводы клапанов заказываются отдельно.

Механическое устройство

Комнатный термостат состоит из 2 частей:

- Пластиковый корпус с печатной платой, управляющими элементами и встроенным датчиком температуры
- Монтажная плата с клеммами

Корпус соединяется с монтажной платой при помощи 2 шурупов.

Работа и настройки

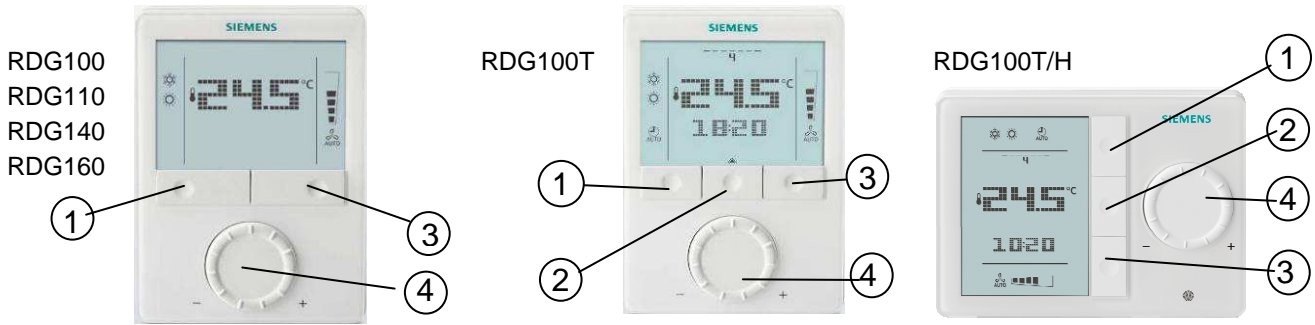





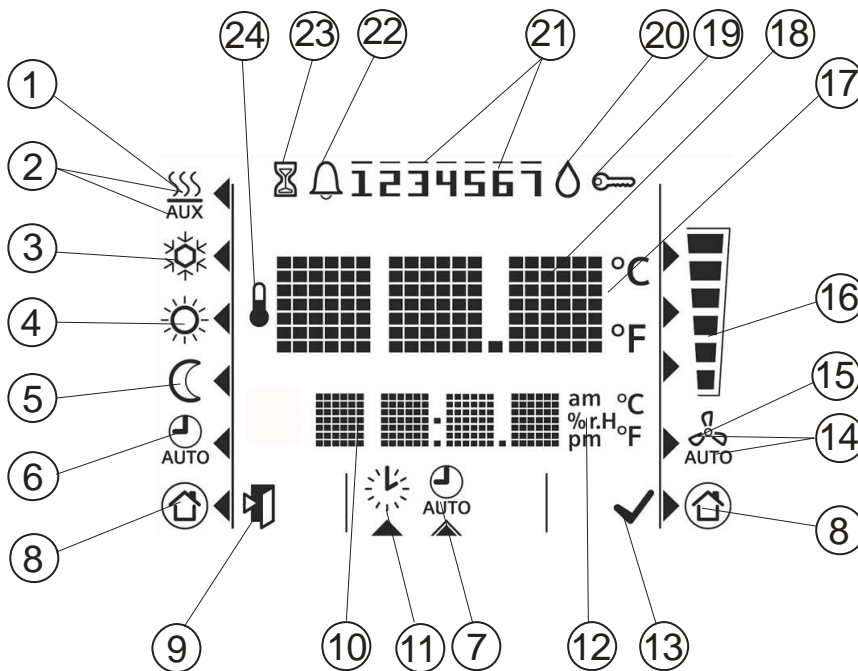





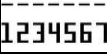

- 1 Кнопка выбора режима / Esc
- 2 Кнопка ввода времени и установки таймеров
- 3 Кнопка выбора режима работы вентилятора / OK
- 4 Поворотная кнопка для задания уставок и параметров

Дисплей



#	Символ	Описание	#	Символ	Описание
1		Режим отопления	14		Автоматическое управление вентилятором
2		Режим отопления включен доп. калорифер (2 ^я ступень)	15		Ручное управление вентилятором
3		Режим охлаждения	16		Скорость 1
4		Комфортный режим			Скорость 2
5		Экономичный режим			Скорость 3
6		Режим автоматического таймера	17		Градусы Цельсия

7		Просмотр и задание расписания		°F	Градусы Фаренгейта
8		Защита	18		Отображение температуры в помещении и уставку
9		Выход	19		Кнопка блокировки
10		Символы для времени, температуры, уставок и т.д.	20		Конденсация в помещении (активен датчик точки росы)
11		Задание времени и даты	21		Дни недели 1...7: 1 = Понед. / 7 = Воскр.
12		Утро: 12-часовой формат Полдень: 12-часовой формат	22		Авария
			23		Временный таймер (отображается, когда режим работы не изменяется из-за сигнала датчика присутствия)
13		Подтверждение параметров	24		Отображение температуры в помещении

Установка

Не предназначен для монтажа в нишах, за шторами, выше или ниже источников тепла или под прямыми солнечными лучами. Монтаж осуществляется на высоте 1.5 м от пола.

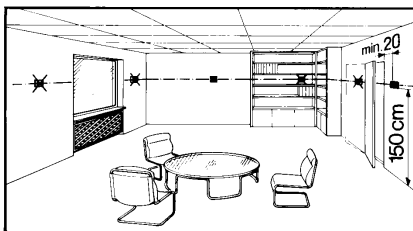

Монтаж



- Комнатный термостат должен быть смонтирован на чистую сухую поверхность и не должен подвергаться воздействию воды.

Подключение



См. инструкции по монтажу (M3181), приложенные к термостату.



- Необходимо соблюдать местные законодательства, относящиеся к проводам, предохранителям и заземлению
- Подбирайте кабели нужного типоразмера для термостата, вентилятора и приводов клапанов с напряжением питания AC 230 В
- Используйте только привода, предназначенные для напряжения питания AC 230 В для RDG100... / RDG110
- Цепи напряжения питания должны иметь внешний предохранитель или автомат защиты с максимальным током не больше 10 А
- Изолируйте кабели на входах X1-M / X2-M и D1-GND, если в клеммной коробке есть провода с напряжением питания AC 230 В
- Для RDG100.. и RDG110 на входы X1-M и X2-M подаётся напряжение питания.
- Входы X1-M, X2-M или D1-GND могут быть подключены параллельно с внешним переключателем.
- Отключите питание перед снятием термостата с монтажной платы!

Пусконаладка

Выберите приложение и тип управляющего сигнала при помощи DIP-переключателей перед установкой термостата на монтажную плату.

После подачи питающего напряжения термостат все сегменты LCD-дисплея мигают. После сброса, который длится 3 секунды, термостат готов к наладке. Параметры управления термостата могут быть заданы таким образом, чтобы достигалась максимальная функциональность системы (см. базовую документацию P3181).

Последовательность регулирования

- Последовательность управления должна быть установлена при помощи параметра P01 в зависимости от приложения. По умолчанию для 2-трубных систем задано “Только охлаждение”, а для 4-трубных систем - “Нагрев и охлаждение”.

Приложение для компрессора 

- При использовании термостата с компрессором минимальное время работы (P48) и отключенного состояния (P49) для Y11/Y21 должно быть задано во избежание повреждения компрессора

Калибровка датчика

- Откалибруйте датчик заново, если температура, отображаемая на термостате отличается от измеренной. Для этого измените параметр P05

Адаптивная компенсация температуры для электронагревателя
Уставка и ограничение уставки

- Если электронагреватель подключен напрямую к выходу Y21, то ток нагрузки электронагревателя будет выводиться в параметре P46. (Только для RDG110 с индексом D и выше). Значение по умолчанию: 1 А для нагрузок до 1 А.
- Мы рекомендуем изменять уставки и их диапазоны (параметры P08...P12) для достижения максимального комфорта и экономии энергии

Утилизация



Устройство классифицируется как электронные отходы согласно European Directive 2002/96/EC (WEEE) и не может быть утилизировано как бытовые отходы. Должны соблюдаться местные законы.

Технические характеристики

RDG100... / RDG110

 Напряжение питания

Напряжение питания	AC 230 В
Частота	50/60 Hz
Потребление энергии	Макс. 18 ВА
RDG100 / RDG100T / RDG100T/H / RDG110	2 Вт / 2 Вт / 1 Вт / 1,5 Вт



Выходы

Управление вентилятором Q1, Q2, Q3-N	AC 230 В
Коммутируемый ток	Max. 5(4) А

Входы

Аналоговые выходы	
Y1, Y2, Y3, Y4-N (RDG100)	AC 230 В, max. 1 А
Y11-N / Y21-N (NO) (RDG110)	AC 230 В, max. 5(3) А
Многофункциональные входы	
X1-M / X2-M	
Вход сигнала датчика температуры	
Тип	QAN11.1 (NTC)
Температурный диапазон	0...49°C
Длина кабеля	Макс. 80 м
Дискретный вход	
Рабочее состояние	Выбирается (НО/НЗ)
Напряжение на контакте	DC 0...5 В, макс. 5 мА
Параллельное подключение нескольких термостатов к одному переключателю	Макс. 20 шт. на контакт. Не мешать с D1!
Защита от высокого напряжения	N/A, mains potential 
D1-GND	
Рабочее состояние	Выбирается (НО/НЗ)
Напряжение на контакте	SELV DC 6...15 В, 3...6 мА
Параллельное подключение нескольких термостатов на один переключатель	Макс.20 шт. на контакт. Не мешать с X1/X2!

	Функция:	Выбирается
	Внешний датчик температуры, переключающий датчик, контакт режима работы, датчик-реле точки росы, статус работы электрокалорифера, сигнал аварии	
RDG140 / RDG160		
⚠ Напряжение питания	Напряжение питания	SELV AC 24 В ±20%
	Частота	50/60 Гц
	Потребляемая мощность	Мак. 2 ВА
Выходы	Управление вентилятором	
	Q1, Q2, Q3-N (RDG140) Y50-G0 (RDG160)	AC 230 В, макс. 5(4) А SELV DC 0...10 В Макс. ± 1 мА
Входы	Аналоговые выходы Y10-G0 / Y20-G0	SELV DC 0...10 В
	Разрешающая способность	39 мВ
	Ток	Макс. ±1 мА
	Многофункциональные входы	
	X1-M / X2-M	
	Вход сигнала датчика температуры	
	Тип	QAN11.1 (NTC)
	Температурный диапазон	0...49 °C
	Длина кабеля	Макс. 80 м
	Дискретный вход	
	Рабочее состояние	Выбирается (НО/НЗ)
	Напряжение на контакте	DC 0...5 В, макс. 5 мА
	Параллельное подключение нескольких термостатов на один переключатель	Макс. 20 шт. на контакт. Не мешать с D1!
	Защита от высокого напряжения	3.75 kV, усиленная изоляция
	D1-GND	
	Рабочее состояние	Выбирается (НО/НЗ)
	Напряжение на контакте	SELV DC 6...15 В, 3...6 мА
	Параллельное подключение нескольких термостатов на один переключатель	Макс.20 шт. на контакт. Не мешать с X1/X2!
	Защита от высокого напряжения	3.75 kV, усиленная изоляция
	Функция:	Выбирается
	Внешний датчик температуры, переключающий датчик, контакт режима работы, датчик-реле точки росы, статус работы электрокалорифера, сигнал аварии	
Рабочие параметры	Дифференциал переключения (задаваемый)	
	Нагрев (P30)	2 К (0.5...6 К)
	Охлаждение (P31)	1 К (0.5...6 К)
	Уставки и диапазоны уставок	
	☀ Комфорт (P08)	21 °C (5...40 °C)
	☾ Экономия (P11-P12)	15°C/30°C (ВЫКЛ, 5...40 °C)
	⛔ Защита (P65-P66)	8 °C/ВЫКЛ (ВЫКЛ, 5...40 °C)
	Многофункциональные входы X1 / X2 / D1	Выбирается
	Вход X1	Внеш.датчик температуры (P38=1)

	Вход X2	Переключающий датчик (P40=2)
	Вход D1	Выбор режима работы (P42=3)
Условия окружающей среды	Комнатный датчик температуры	
	Диапазон измерения	0...49 °C
	Точность при 25 °C	< ± 0.5 K
	Диапазон температуры калибровки	± 3.0 K
	Параметры и разрешение дисплея	
	Уставки	0.5 °C
	Шаг изменения температуры на дисплее	0.5 °C
	Работа	По IEC 721-3-3
	Климатические условия	Класс 3K5
	Температура	0...50 °C
Влажность	<95% r.h.	
Стандарты	Транспортировка	По IEC 721-3-2
	Климатические условия	Класс 2K3
	Температура	-25...60 °C
	Влажность	<95% отн.влажности
	Механические условия	Класс 2M2
	Хранение	По IEC 721-3-1
	Климатические условия	Класс 1K3
	Температура	-25...60 °C
	Влажность	<95% отн.влажности
	CE соответствие	
EMC	2004/108/EC	
Директива по низковольтному оборудованию	2006/95/EC	
Основные параметры	 N474 C-tick совместимость	
	Стандарт по EMC	AS/NSZ 4251.1:1999
	 Снижение содержания вредных веществ	2002/95/EC
	Стандарты	
	Автоматические электронные регулирующие устройства бытового и схожего назначения	По EN 60730-1
	Специальные требования к температурозависимым регуляторам	По EN 60730-2-9
	Тип электронного управления	2.B (микроотключения при работе)
	Электромагнитная совместимость	
	Помехи	По IEC/EN 61000-6-3
	Помехоустойчивость	По IEC/EN 61000-6-2
Класс безопасности		
RDG100... / RDG110, RDG140	II по EN 60730	
RDG160	III по EN 60730	
Класс загрязнения	Нормальный	
Класс защиты корпуса	IP30 по EN 60 529	
Клеммы	Одножильные или многожильные провода 1 x 0.4...2.5 мм ² или 2 x 0.4...1.5 мм ²	
Замечание: Для датчиков на входах X1, X2 или D1, максимальная длина кабеля 80м		
Цвет корпуса		RAL 9003 белый
Вес	RDG100... / RDG110 / RDG140	0,30 кг
	RDG160	0,25 кг

Клеммы

RDG100
RDG100T,
RDG100T/H

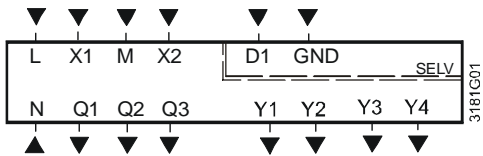

RDG110

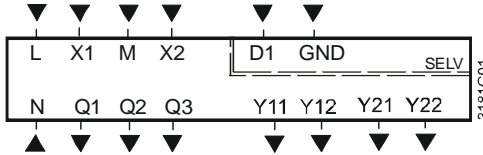

RDG140

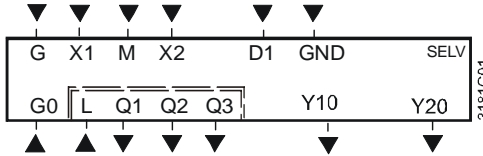

RDG160

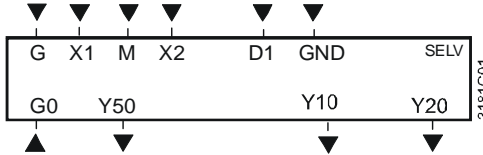

- L, N Напряжение питания AC 230 В
G, G0 Напряжение питания AC 24 В
X1, X2 Многофункциональный вход для датчика температуры (например, QAH11.1) или сухого контакта
По умолчанию:
- X1 = внешний датчик температуры
- X2 = переключение нагрев / охлаждение
M Измерительная нейтраль для датчика и реле
D1, GND Многофункциональный вход для сухого контакта
По умолчанию: переключение режимов работы
- Q1 Первая скорость вентилятора AC 230 В
Q2 Вторая скорость вентилятора AC 230 В
Q3 Третья скорость вентилятора AC 230 В
Y50 Изменение скорости вентилятора DC 0...10 В
- Y1...Y4 Управление приводом AC 230 В (НО, для нормально закрытых клапанов), электрокалорифером через внешние реле
Y11, Y21 Управление приводом AC 230 В (НО, для нормально закрытых клапанов), компрессором или электрокалорифером
Y12, Y22 Управление приводом AC 230 В (НЗ, для нормально открытых клапанов)
Y10, Y20 Управление приводом DC 0...10 В

Схемы подключения

RDG100...

Приложение

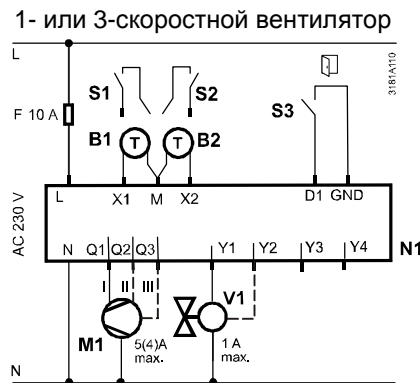

- N1 Комнатный термостат RDG100
M1 1- или 3-скоростной вентилятор
V Приводы клапанов: ВКЛ/ВЫКЛ или ШИМ, 3-точечный, на нагрев, на охлаждение, радиаторный, нагрев / охлаждение, 1-я или 2-я ступень
E1 Электронагреватель
S1, S2 Многофункциональный контакт (карта-ключ, оконный контакт и т.п.)
S3 Контакт SELV (карта-ключ, оконный контакт)

2-трубная

YHC

- B1, B2 Датчик температуры (температура обратного воздуха, во внешнем помещении, датчик переключения режима, предельная температура тёплого пола и т.д.)
Q Релейные контакты
Y1...Y4 Симисторные выходы
YH Привод клапана на нагрев
YC Привод клапана на охлаждение

2-трубная и радиатор
4-трубная
2-ступенчатая

YHC YR
YH YC
1я 2я

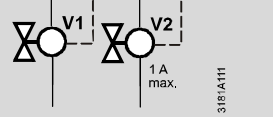

2-трубная и
электронагреватель

YHC E1

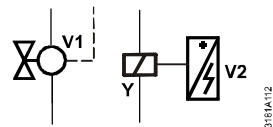

• 4-трубная и
электронагреватель

YH YC
E1

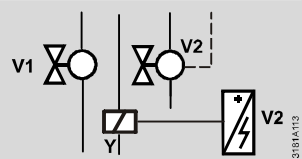

- YH YC Привод клапана на нагрев / охлаждение
YHC Привод клапана на нагрев/охлаждение;
YR Привод клапана на радиатор
E1 Электронагреватель с реле / контактором Y
1^я / 2^я 1^я / 2^я ступени

RDG110...					N1 Комнатный термостат RDG110.. M1 1- или 3-скоростной вентилятор
Приложение				1- или 3-скоростной вентилятор	V Приводы клапанов: ВКЛ/ВЫКЛ или ШИМ, 3-точечный, на нагрев, на охлаждение, радиаторный, нагрев / охлаждение, 1-я или 2-я ступень
• 2-трубная	YHC				E1 Электронагреватель C1, C2 Компрессор S1, S2 Многофункциональный контакт (карта-ключ, оконный контакт и т.п.) S3 Контакт SELV (карта-ключ, оконный контакт)
2-трубная и радиатор 4-трубная 2-ступенчатая	YHC YH 1st	YR YC 2nd			B1, B2 Датчик температуры (температура обратного воздуха, во внешнем помещении, датчик переключения режима, предельная температура тёплого пола и т.д.)
2-трубная и электронагреватель	YHC	E1			RV Обратный клапан Q Релейные выходы
1- и 2-ступенчатый компрессор	C1	C2			Y11...Y22 Релейные выходы YH Привод клапана на нагрев YC Привод клапана на охлаждение
компрессор и электронагреватель	C1	E1			YHC Привод клапана на нагрев/охлаждение; YR Привод клапана на радиатор
компрессор и обратный клапан	RV	C1			E1 Электронагреватель, максимально 5 А 1 ^я / 2 ^я 1 ^я / 2 ^я ступень C1 / C2 Компрессор 1 ^я и 2 ^я ступень

RDG140

Приложение				1- или 3-скоростной вентилятор	N1 Комнатный термостат RDG140 M1 1- или 3-скоростной вентилятор
• 2-трубная	YHC				V Привод клапана DC 0..10В: нагрев, охлаждение, радиатор, нагрев / охлаждение, 1я и 2я ступени
2-трубная и радиатор 4-трубная 2-ступенчатая	YHC YH 1я	YR YC 2я			E1 Электронагреватель YR Конвертер / токовый клапан с управлением DC 0...10 В; S1, S2 Контакт (карта-ключ, оконный контакт, и т.п.) S3 Контакт SELV (карта-ключ, оконный контакт)
					B1, B2 Датчик температуры (температура обратного воздуха, во внешнем помещении, датчик переключения режима, предельная температура тёплого пола и т.д.)

2-трубная и
электронагреватель

YHC E1

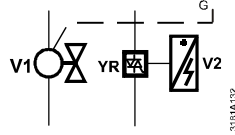

Q Релейные выходы
Y Выходы DC 0...10 В
YH Привод на нагрев
YC Привод на охлаждение
YHC Привод на
нагрев/охлаждение
YR Привод на радиатор
E1 Электронагреватель с
токовым клапаном YR
1^я / 2^я 1^я / 2^я ступень

RDG160

Приложение

ЭМИ вентилятор DC 0...10 В

V1
↓
V2
↓

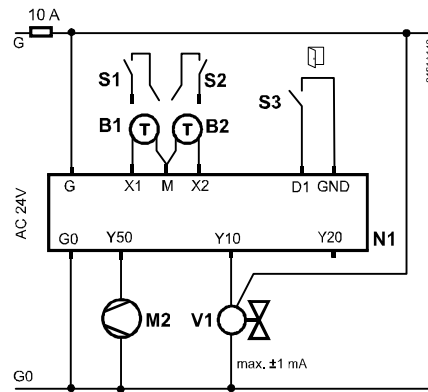

• 2-трубная YHC

N1 Комнатный термостат
RDG160
M2 ЭМИ вентилятор DC 0...10 В
V Привод клапана
DC 0...10 В:
Нагрев, охлаждение, радиатор,
нагрев / охлаждение, 1я или
2я ступень
E1 Электронагреватель
YR Конвертер / токовый клапан с
управлением DC 0...10 В;
S1, S2 Контакт (карта-ключ,
оконный контакт, и т.п.)
S3 Контакт SELV (карта-ключ,
оконный контакт)
B1, B2 Датчик температуры
(температура обратного
воздуха, во внешнем
помещении, датчик
переключения режима,
предельная температура
тёплого пола и т.д.)

2-трубная и
радиатор YHC YR
4-трубная YH YC
2-ступенчатая 1я 2я

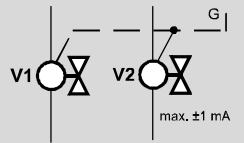

Y Выходы DC 0...10 В
YH Привод на нагрев
YC Привод на охлаждение
YHC Привод на нагрев /
охлаждение
YR Привод на радиатор
YE Электронагреватель с
токовым клапаном YR
1^я / 2^я 1^я / 2^я ступень

2-трубная и
электронагреватель

YHC E1

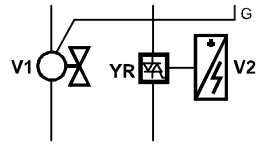

Размеры

Все размеры приведены в мм.

